

Licitație limitată .

Achiziționarea bunurilor pentru puncte de distribuție 10 kV.

Codul licitației: D-44/03/19 Utilaj pentru ID-10 kV, aparat multifuncțional compact dotat în cuva de elegaz cu întreruptoare cu vid și separatoare de linie cu izolația în hexaflorură de sulf SF6 pentru PD nou Donduseni, PD1FR6, PD18C4 , celule pentru alimentarea transformatoarelor de putere și transformatoarelor de tensiune.

Client - SA "RED-Nord"

Moldova, 3100, m. Bălți,

str. Ștefan cel Mare, 180 „A”

tel. /fax +(373-231) 53-100 (anticamera) 53-118 (fax).

E- mail: anticamera@rednord.md.

Data anunțării: 22 februarie 2019

Data - limită: 11 martie 2019 ora 17:00

Data - deschiderii: 14 martie 2019 ora 14:00

Ofertele tehnice, se prezintă în colet sigilat pe adresa , mun. Bălți, str. Ștefan cel Mare, 180 „A” .

Pe colet se va indica codul licitației.

Conform planului anual de achiziții se preconizează de procurat: **48 celule de medie tensiune.**

Pînă la încheierea contractului de achiziție, operatorul economic câștigător este obligat să depună beneficiarului asigurarea executării contractului sub formă de garanție contractuală. Această garanție reprezintă asigurarea îndeplinirii cantitative, calitative și în termenele stabilite a prevederilor contractuale. Cuantumul garanției contractuale, nu va depăși 15 la sută din valoarea contractului. Beneficiarul restituie garanția contractuală în termen de 15 zile calendaristice de la data semnării documentelor confirmative de executare a contractului, dacă pînă la acea dată nu a fost depusă nici o reclamație. În cazul în care, din cauza beneficiarului, are loc sistarea definitivă a executării contractului de achiziții, beneficiarul restituie garanția contractuală operatorului economic, în termen de 15 zile calendaristice din momentul în care a intervenit sistarea executării contractului.

Procedura de licitație limitată se desfășoară în două etape:

a) etapa de preselecție a candidaților - este prima etapă, unde se aplică procedura de preselecție, participă un număr nelimitat de operatori economici interesați, care prezintă propunerile tehnice și restul informației solicitate (fără a indica prețul bunului/serviciului/lucrării);

b) la a doua etapă participă numai operatorii economici care au îndeplinit condițiile de preselecție, sunt selectați de către Beneficiar și prezintă ofertele finale indicând prețurile bunului/serviciului/lucrării (propunerile financiare).

Orice operator economic are dreptul să își depună candidatura pentru prima etapă a procedurii de licitație limitată.

Numărul minim al candidaților selectați, trebuie să nu fie mai mic de trei.

Numărul de candidați selectați în prima etapă a licitației restrânse trebuie să fie cel puțin egal cu numărul minim indicat în anunțul de participare.

În cazul selectării a unui număr mai mic de candidați decât cel prevăzut în anunțul de participare Beneficiarul anulează procedura dată de achiziție și desfășoară o procedură repetată.

În cazul în care și după publicarea anunțului de achiziții, în mod repetat, au fost selectați mai puțini candidați decât numărul prevăzut în anunțul de participare Beneficiarul are dreptul să continue procedura de achiziție, informând candidații selectați despre necesitatea de a depune propunerile financiare, acordându-le, în acest sens un termen rezonabil și aducându-le la cunoștință data, ora și locul deschiderii propunerilor financiare.

Cu operatorii economici care au trecut preselecția se va încheia un acord cadru pentru o perioadă de 2 ani.

- 1. Modul de livrare ale bunurilor – la depozitul Beneficiarului.**
- 2. Plata în decurs de 30 zile din momentul primirii, (nu se acceptă plata în avans).**
- 3. Verificarea calității mărfii va fi efectuată la depozitul Beneficiarului și returnată în decurs de 14 zile, în caz de necorespondere cu cerințele concursului.**
- 4. Lipsa sau prezentarea incompletă a informației (certificatelor), mostrelor solicitate, va da dreptul autorității contractante de a exclude ofertantul din concurs.**
- 5. Volumele sunt estimative și pot fi modificate în dependență de starea financiară a întreprinderii.**

Șef SIC

Nicolae Margineanu

tel. 0231-5-31-52

E-mail: anticamera@rednord.md

UTILAJ DE MEDIE TENSIUNE PENTRU PUNCT DE DISTRIBUȚIE

Indice

Pagina

UTILAJ DE MEDIE TENSIUNE PENTRU PUNCTUL DE DISTRIBUȚIE	3
1. OBIECTUL	3
2. DOMENIUL DE APLICARE	3
3. CARACTERISTICI	3
3.1. Caracteristici tehnice nominale	8
4. CONȚINUTUL OFERTEI	58

1. OBIECTUL

Această specificație are ca obiect definirea caracteristicilor căror trebuie să corespundă testările care trebuie să suporte utilajul de medie tensiune, pentru postul de distribuție PD.

2. DOMENIUL DE APLICARE

Utilajul va fi utilizat în rețelele electrice de distribuție S.A. „RED-Nord” în cablu, urban, șantiere de construcții etc.

3. CARACTERISTICI

Componentele principale ale punctelor de distribuție compacte sunt:

- echipamentul de comutație și comanda de medie tensiune (MT):

1. PD nou Donduseni- va fi compus din cladirea din mantă din beton-armat, celulele să fie dotate cu aparate multifuncționale compacte dotate în cuva de elegaz (întreruptoare cu vid și separatoare de sarcină cu izolația în hexaflorură de sulf SF6). Podul de bare să fie de tip închis în cuva de elegaz. Celulele de plecare spre transformatorul de forță și de tensiune OBLIGATORIU să fie echipate cu siguranțe fuzibile, cutii terminale (adaptere), cablu monopolar cu tensiune de 10 kV. Celulele de legătură între secții să fie echipate cu cutii terminale (adapter) și cablu monopolar cu tensiunea de 10 kV.

2. PD1FR6- celulele să fie dotate cu aparate multifuncționale compacte dotate în cuva de elegaz (întreruptoare cu vid și separatoare de sarcină cu izolația în hexaflorură de sulf SF6). Podul de bare să fie de tip închis în cuva de elegaz. Celulele de plecare spre transformatorul de forță și de tensiune OBLIGATORIU să fie echipate cu siguranțe fuzibile, cutii terminale (adaptere), cablu monopolar cu tensiune de 10 kV. Celulele de legătură între secții să fie echipate cu cutii terminale (adapter) și cablu monopolar cu tensiunea de 10 kV.

3. PD18C4- celulele să fie dotate cu aparate multifuncționale compacte dotate în cuva de elegaz (întreruptoare cu vid și separatoare de sarcină cu izolația în hexaflorură de sulf SF6). Podul de bare să fie de tip închis în cuva de elegaz. Celulele de plecare spre transformatorul de forță și de tensiune OBLIGATORIU să fie echipate cu siguranțe fuzibile, cutii terminale (adaptere), cablu monopolar cu tensiune de 10 kV. Celulele de legătură între secții să fie echipate cu cutii terminale (adapter) și cablu monopolar cu tensiunea de 10 kV.

Pentru PD nou Donduseni, utilajul electric să fie complectat cu:

- Utilajul electric în completare să fie dotat cu cablu monopolar cu tensiunea 10 kV, cu izolație din polietilenă reticulată (XLPE)1x70KAL+H25, pentru conexiunea între I și a II secție, alimentarea transformatorilor de servicii proprii.
- Cablurile monopolare de legătură între I-a și II-a secție și cablurile de alimentare a transformatorilor de servicii proprii să fie dotate cu manșoane terminale fixat cu izolația din plastic (adapter).
 - Legături electrice corespunzătoare (bare, cabluri etc.) și echipamente auxiliare.
 - În caz că producătorul va propune varianta lui de telemetrie pe baza protocolului MODBUS se completează utilajul cu concentrator МСУ-КНШ (контроллер накопитель шлюз) PROMEX-or.Jitomir cu tensiunea de alimentare în dependență de tensiunea de alimentare a cicutelor secundare, Modeme GPRS de model IRZ MC52iT WDT; Antene de tip TDJ-0825BKML-R2 cu suport KS-240.
 - În caz că producătorul va propune varianta lui de telemetrie pe baza protocolului МЭК-104 se completează echipamentul cu concentrator de la producător cu posibilitatea conectării în rețea mobilă (router, antena, suport pentru antena, cabluri pentru conectare).
 - În caz că producătorul va propune alte protocoale de comunicare, el este obligat să integreze echipamentul în sistemul deja existentă «SCADA».
 - Teledirijarea și protecția să fie montată prin echipament electric separat. Se va accepta teledirijarea și protecția integrată într-un singur bloc în caz când producătorul ne va convinge tehnic despre necesitatea integrării teledirijării și protecției într- un singur bloc.
 - Să fie prezentată descrierea amplă a protecției prin rele și teledirijarea celulelor, descifrarea adreselor registrelor protocoalelor (prezentată în limba română, rusă sau engleză).
 - În panoul circuitelor secundare de efectuat orificii cu dimensiunea 80x100 mm pentru a avea posibilitate de a monta cablu pentru teledirijarea întreruptoarelor și de lăsat spațiu pentru montarea clemelor de teledirijare și releelor intermediare.
 - Să fie prezentată instrucțiunea de deservire operativă a celulelor (prezentată în limba română sau rusă).
 - Pe panoul frontal a celulei, de montat semnalele de avarie locală.
 - Celule să fie dotate cu sursa de alimentare de rezervă (baterie de acumulatori) cu timpul lucrării autonome 24 h. Bateriile de acumulatori să fie din același an de producere ca și celulele.
 - **Aparatele multifuncționale compact dotate în cuva de elegaz (întreruptoare cu vid și separatoare de sarcină cu izolația în hexaflorură de sulf SF6) să fie completate cu:** butoane de cuplare și decuplare; indicatorul stării arcului mecanismului de acționare; contacte auxiliare; indicatorul stării întreruptorului; interblocarea mecanică între întreruptor și separator; interblocarea mecanică cu ușa de acces în compartimentul celulei de cabluri; posibilitate de a monta lacăt și a bloca poziția dispozitivului de acționare; maneta de întindere a arcului întreruptorului; maneta de operare a separatorului și sistemului integrat de punere la pământ; motor de pornire a arcului mecanismului de acționare a întreruptorului (MAS); bobina de cuplare (MBC); indicator a prezenței hexaflorurei de sulf; indicator a prezenței tensiunii la cablu; semnal de poziționare a arcului întreruptorului; etc.
 - Pereții, fundația și acoperișul vor fi confecționate din materiale ce vor avea rezistență structurală adecvată condițiilor de instalare.
 - Pereții și fundația vor fi realizate monobloc din beton armat. Betonul armat va fi protejat prin aplicarea vopselelor speciale contra efectelor de penetrare a apei și va asigura rezistență agenților chimici.

- Plasa ce constituie armarea sistemului echipotential vor fi lipite între ele prin intermediul sudurii electrice. Nici un element metalic legat la sistemul de egalare a potențialului nu va putea fi accesibil în exterior.
- Edificiul va avea un marcaj perimetral ce va indica cota de îngropare.
- Acoperișul va fi independent și mobil, din beton armat și va fi proiectat cu scurgere a apei în exterior și să evite penetrarea apei.
- Acoperișul va dispune cel puțin de două elemente metalice pentru a fi lipit cu mantaua de beton armat și să se asigure echipotențialitatea setului. Aceste elemente vor fi accesibile din interiorul PD-ului.
- Va dispune de elemente cu filet încorporate în beton ce vor permite înșurubarea a patru buloane cu ureche și respectiv vor permite manipularea acoperișului.
- Accesul cablurilor vor fi prevăzute cu orificii nefinalizate, situate mai jos de cota de îngropare (la cota -500), pentru trecerea cablurilor de MT.
- PD-ul va fi echipat cu corpuri de iluminat al încăperii.
- Răcirea edificiului PD-ului va fi cu ventilare naturală. PD va dispune de gurile de ventilare în pereții laterali sau frontali ce vor avea capacitatea de disipare a căldurii produse. Vor fi construite ca să nu pătrundă animale mici, apa și contactele accidentale. Vor fi completate cu o grilă anti insecte.

Pentru PD1FR6, utilajul electric să fie completat cu:

- Utilajul electric în completare să fie dotat cu cablu monopolar cu tensiunea 10 kV, cu izolație din polietilenă reticulată (XLPE)1x70KAL+H25, pentru conexiunea între I-a și a II-a secție, alimentarea transformatorului de servicii proprii și alimentarea transformatoarelor de putere 6 x 25 m conectat în celula nr. 7 și 12.

- Cablurile monopolare să fie dotate cu manșoane terminale fixat cu izolația din plastic (adapter), iar celălalt capăt a liniei în cablu să fie dotat cu papuci Ø 70-12, care va permite conectarea la prizoanele transformatorului de putere.

- Legături electrice corespunzătoare (bare, cabluri etc.) și echipamente auxiliare.

- În caz că producătorul va propune varianta lui de telemetrie pe baza protocolului MODBUS se completează utilajul cu concentrator МСУ-КНШ (контроллер накопитель шлюз) PROMEX-or.Jitomir cu tensiunea de alimentare în dependență de tensiunea de alimentare a cicuitelor secundare, Modeme GPRS de model IRZ MC52iT WDT; Antene de tip TDJ-0825BKML-R2 cu suport KS-240.

- În caz că producătorul va propune varianta lui de telemetrie pe baza protocolului МЭК-104 se completează echipamentul cu concentrator de la producător cu posibilitatea conectării în rețea mobilă (router, antena, suport pentru antena, cabluri pentru conectare).

- În caz că producătorul va propune alte protocoale de comunicare ,el este obligat să integreze echipamentul în sistema deja existentă SCADA.

- Teledirijarea și protecția să fie montată prin echipament electric separat. Se va accepta teledirijarea și protecția integrată într-un singur bloc în caz când producătorul ne va convinge tehnic despre necesitatea integrării teledirijării și protecției într- un singur bloc.

- Să fie prezentată descrierea amplă a protecției prin relee și teledirijarea celulelor, descifrarea adreselor registrelor protocoalelor (prezentată în limba română, rusă sau engleză).

- În panoul circuitelor secundare de efectuat orificii cu dimensiunea 80x100 mm pentru a avea posibilitate de a monta cablu pentru teledirijarea întreruptoarelor și de lăsat spațiu pentru montarea clemelor de teledirijare și releelor intermediare.

- Să fie prezentată instrucțiunea de deservire operativă a celulelor (prezentată în limba română sau rusă).

- Pe panoul frontal a celulei, de montat semnalele de avarie locală.

- Celule să fie dotate cu sursa de alimentare de rezervă (baterie de acumulatoare) cu timpul lucrului autonom de 24 h. Bateriile de acumulatoare să fie din același an de producere ca și celulele.

Aparatele multifuncționale compact dotate în cuva de elegaz (întreruptoare cu vid și separatoare de sarcină cu izolația în hexaflorură de sulf SF6) să fie completate cu:

butoane de cuplare și decuplare;indicatorul stării arcului mecanismului de acționare; contacte auxiliare; indicatorul stării întreruptorului; interblocarea mecanică între întreruptor și separator; interblocarea mecanică cu ușa de acces în compartimentul celulei de cabluri; posibilitate de a monta lacăt și a bloca poziția dispozitivului de acționare; maneta de întindere a arcului întreruptorului; maneta de operare a separatorului și sistemului integrat de punere la pământ; motor de pornire a arcului mecanismului de acționare a întreruptorului (MAS); bobina de cuplare (MBC); indicator a prezenței hexaflorurei de sulf; indicator a prezenței tensiunii la cablu; semnal de poziționare a arcului întreruptorului; etc.

Pentru PD18C4, utilajul electric să fie completat cu:

- Utilajul electric în completare să fie dotat cu cablu monopolar cu tensiunea 10 kV, cu izolație din polietilenă rețiculată (XLPE)1x70KAL+H25, pentru conexiunea între I-a și a II-a secție și alimentarea transformatoarelor de putere 6 x 25 m conectat în celula nr. 2 și 15.
- Cablurile monopolare să fie dotate cu manșoane terminale fixat cu izolația din plastic (adapter), iar celălalt capăt a liniei în cablu să fie dotat cu papuci Ø 70-12, care va permite conectarea la prizoanele transformatorului de putere.
- Legături electrice corespunzătoare (bare, cabluri etc.) și echipamente auxiliare.
- În caz că producătorul va propune varianta lui de telemetrie pe baza protocolului MODBUS se completează utilajul cu concentrator МСУ-КНШ (контроллер накопитель шлюз) PROMEX-or.Jitomir cu tensiunea de alimentare în dependență de tensiunea de alimentare a cicuitelor secundare, Modeme GPRS de model IRZ MC52iT WDT; Antene de tip TDJ-0825BKML-R2 cu suport KS-240.
- În caz că producătorul va propune varianta lui de telemetrie pe baza protocolului МЭК-104 se completează echipamentul cu concentrator de la producător cu posibilitatea conectării în rețea mobilă (router, antena, suport pentru antena, cabluri pentru conectare).
- În caz că producătorul va propune alte protocoale de comunicare ,el este obligat să integreze echipamentul în sistema deja existentă SCADA.
- Teledirijarea și protecția să fie montată prin echipament electric separat. Se va accepta teledirijarea și protecția integrată într-un singur bloc în caz când producătorul ne va convinge tehnic despre necesitatea integrării teledirijării și protecției într- un singur bloc.
- Să fie prezentată descrierea amplă a protecției prin rele și teledirijarea celulelor, descifrarea adreselor registrelor protocoalelor (prezentată în limba română, rusă sau engleză).
- În panoul circuitelor secundare de efectuat orificii cu dimensiunea 80x100 mm pentru a avea posibilitate de a monta cablu pentru teledirijarea întreruptoarelor și de lăsat spațiu pentru montarea clemelor de teledirijare și releelor intermediare.
- Să fie prezentată instrucțiunea de deservire operativă a celulelor (prezentată în limba română sau rusă).
- Pe panoul frontal a celulei, de montat semnalele de avarie locală.
- Celule să fie dotate cu sursa de alimentare de rezervă (baterie de acumuloare) cu timpul lucrului autonom de 24 h. Bateriile de acumuloare să fie din același an de producere ca și celulele.

Aparatele multifuncționale compact dotate în cuva de elegaz (întreruptoare cu vid și separatoare de sarcină cu izolația în hexaflorură de sulf SF6) să fie completate cu:

butoane de cuplare și decuplare;indicatorul stării arcului mecanismului de acționare; contacte auxiliare; indicatorul stării întreruptorului; interblocarea mecanică între întreruptor și separator; interblocarea mecanică cu ușa de acces în compartimentul celulei de cabluri; posibilitate de a monta lacăt și a bloca poziția dispozitivului de acționare; maneta de întindere a arcului întreruptorului; maneta de operare a separatorului și sistemului integrat de punere la pământ; motor de pornire a arcului mecanismului de acționare a întreruptorului (MAS); bobina de cuplare (MBC); indicator a prezenței hexaflorurei de sulf; indicator a prezenței tensiunii la cablu; semnal de poziționare a arcului întreruptorului; etc.

!OBLIGATORIU! – să fie prezentate certificatelor de conformitate de la uzina producătoare, certificat de acreditare a laboratorului uzinei pentru încercări diverse a utilajului propus, pașapoartele tehnice cu descrierea amplă a utilajului propus, cu anexarea schemelor electrice monofilare (în care vor fi indicate toate elementele montate în punctul de distribuție propus pentru livrare, ca exemplu: tipul întreruptorului ,tipul releului, etc), schița amplasării a celulelor în clădirea dată , desenele tehnice, pozele originale etc., pentru obiectul dat .

Prețul să fie prezentat separat pentru fiecare punct de distribuție PD nou Donduseni, PD1FR6, PD18C4:

3.1. Caracteristici tehnice nominale

Tabela nr. 1. Caracteristici tehnice.

Caracteristici tehnice	Valori
Condiții normale de mediu: - temperatura minimă a aerului	-35° C
Temperatura maximă a aerului	+40° C
Umiditatea	95%
Tensiunea nominală de izolației a circuitelor de MT	12 kV
Tensiunea nominală a circuitelor secundare	220 V
Frecvența nominală	50 Hz
Curentul nominal de serviciu continuu a circuitelor de MT: - pe circuitele de rețea (sosire/plecare)	630 A
Curentul nominal de deconectare	5 kA
Curentul nominal a stabilității termice,	20 kA/1s
Curentul nominal a stabilității electrodinamice,	50 kA
Nivel de zgomot admis	53 dB
Gradul de protecție la impactul mecanic	min IK 10
Documentația tehnică cu descrierea amplă a utilajului care se propune.	

Caracteristicile tehnice ale anvelopei	
PD nou Donduseni (manta de beton)	
Tipul constructiv	compact
Grosimea peretelui	7 cm
Rezistența acoperișului	2 kN/m ²
Rezistența la vânt	2,5 kN/m ²
Rezistența la foc a pereților și acoperișului	R 90
Calitatea betonului	BC 35
Felul betonului	Rezistent la apă
Grad de protecție al anvelopei	IP43
Gradul de protecție compartimente de MT	IP54

Conexiunea între celule să fie executată conform fig nr.1

Fig.1

**Modul de
asamblare a celulelor**

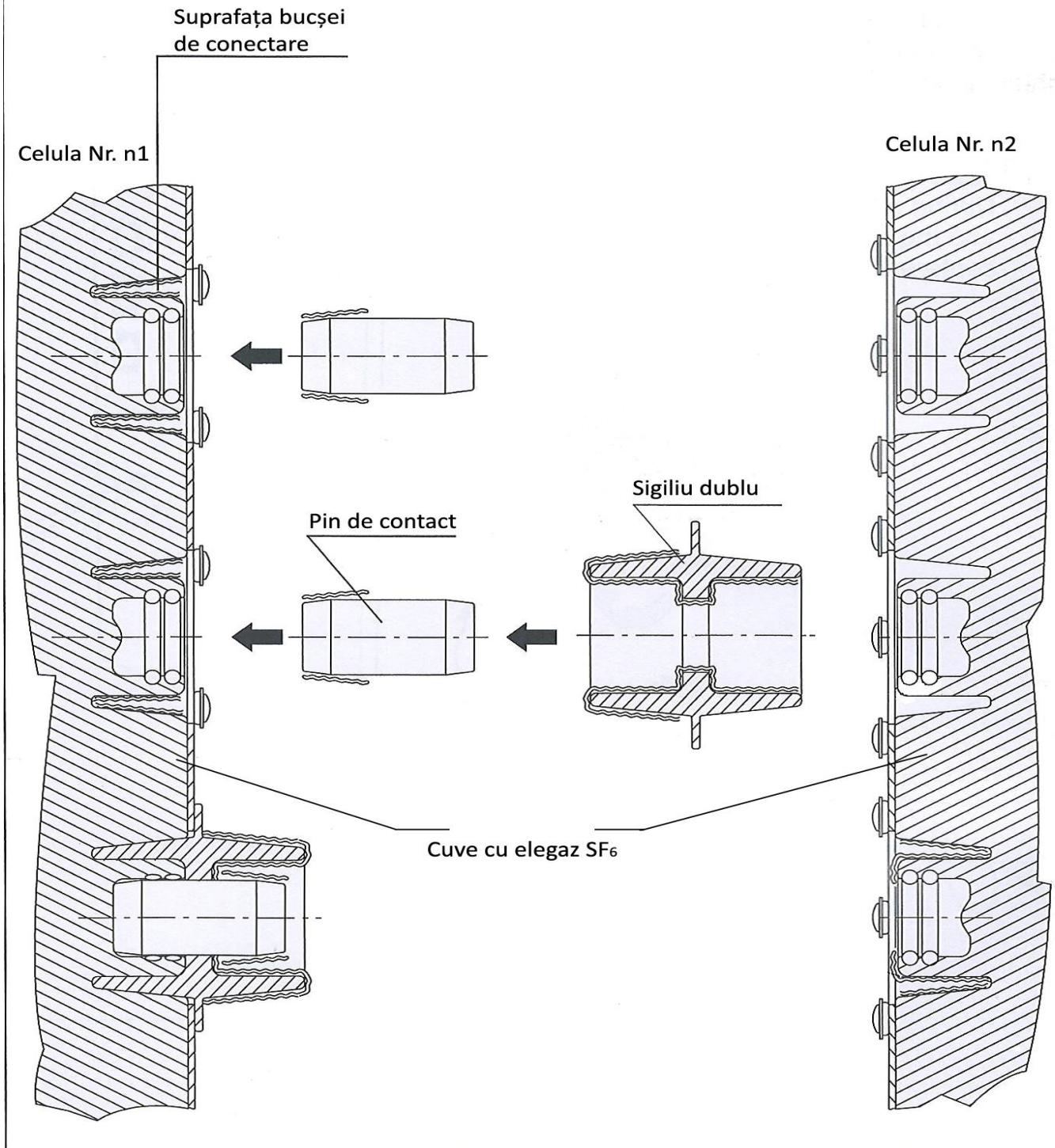

Construcția celulelor laterale să permită pe viitor conexiunea altor celule (extinderea) conform fig nr.2

Fig.2

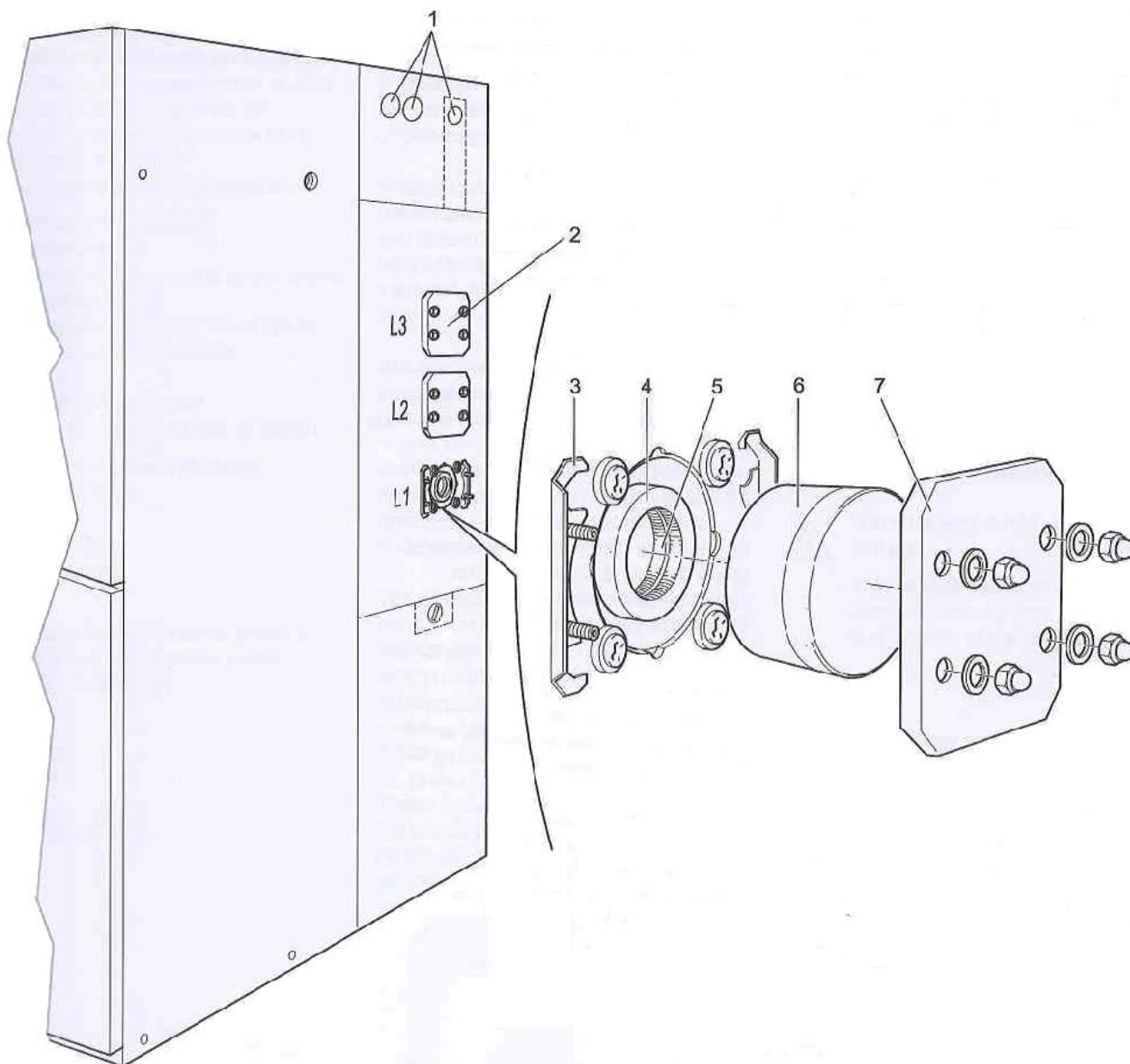

- | | | | |
|---|---------------------|---|-------------------|
| 1 | Sigiliu de etanșare | 5 | Arcuri de contact |
| 2 | Capac | 6 | Sigiliu unic |
| 3 | Flanșă de prindere | 7 | Capac |
| 4 | Bucșă (interioară) | | |

Schema electrică nr. 1. Schema monofilară a utilajului la PD nou Donduseni

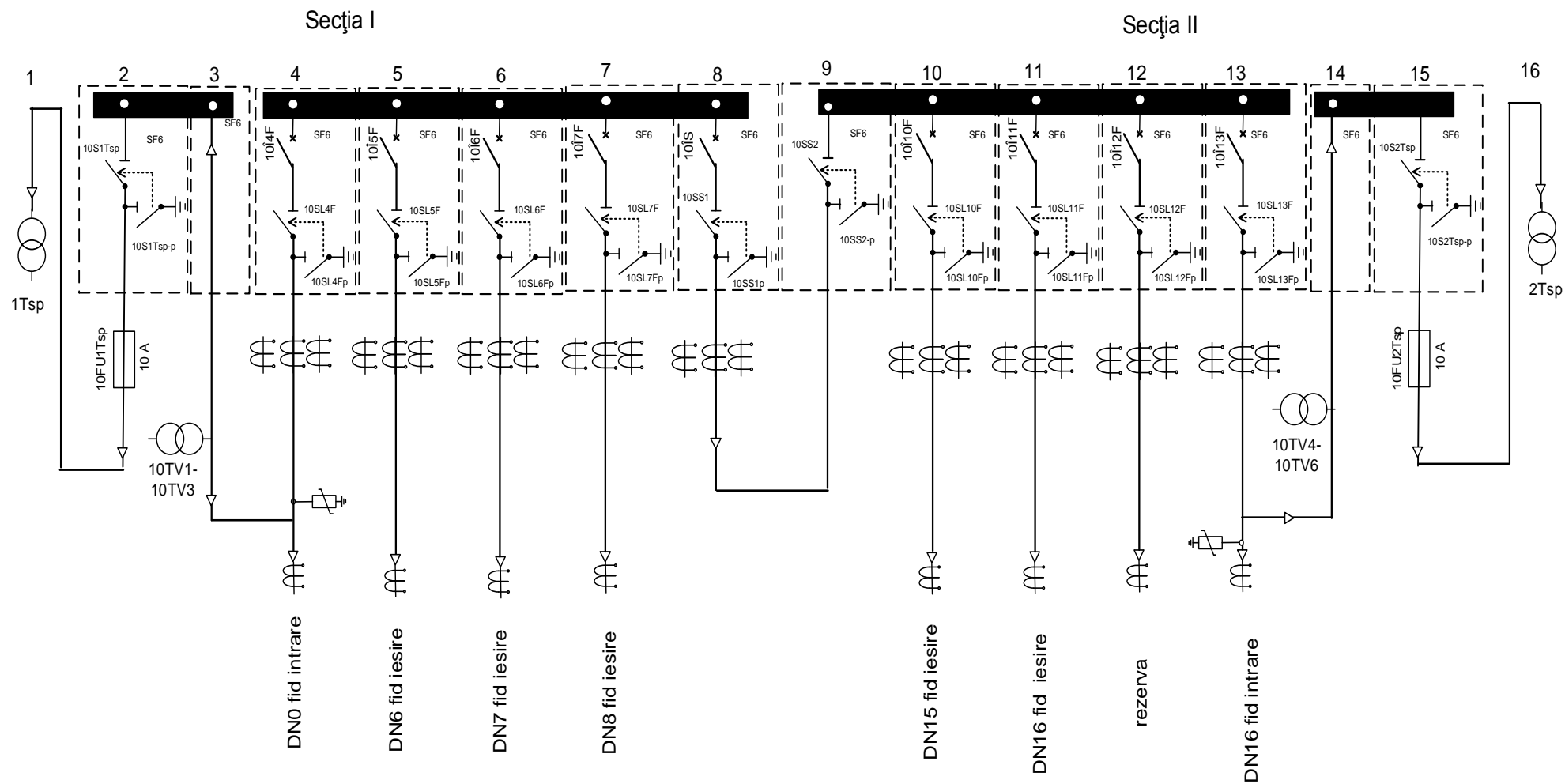

Schema electrică nr. 2. Schema monofilară a utilajului la PD1FR6

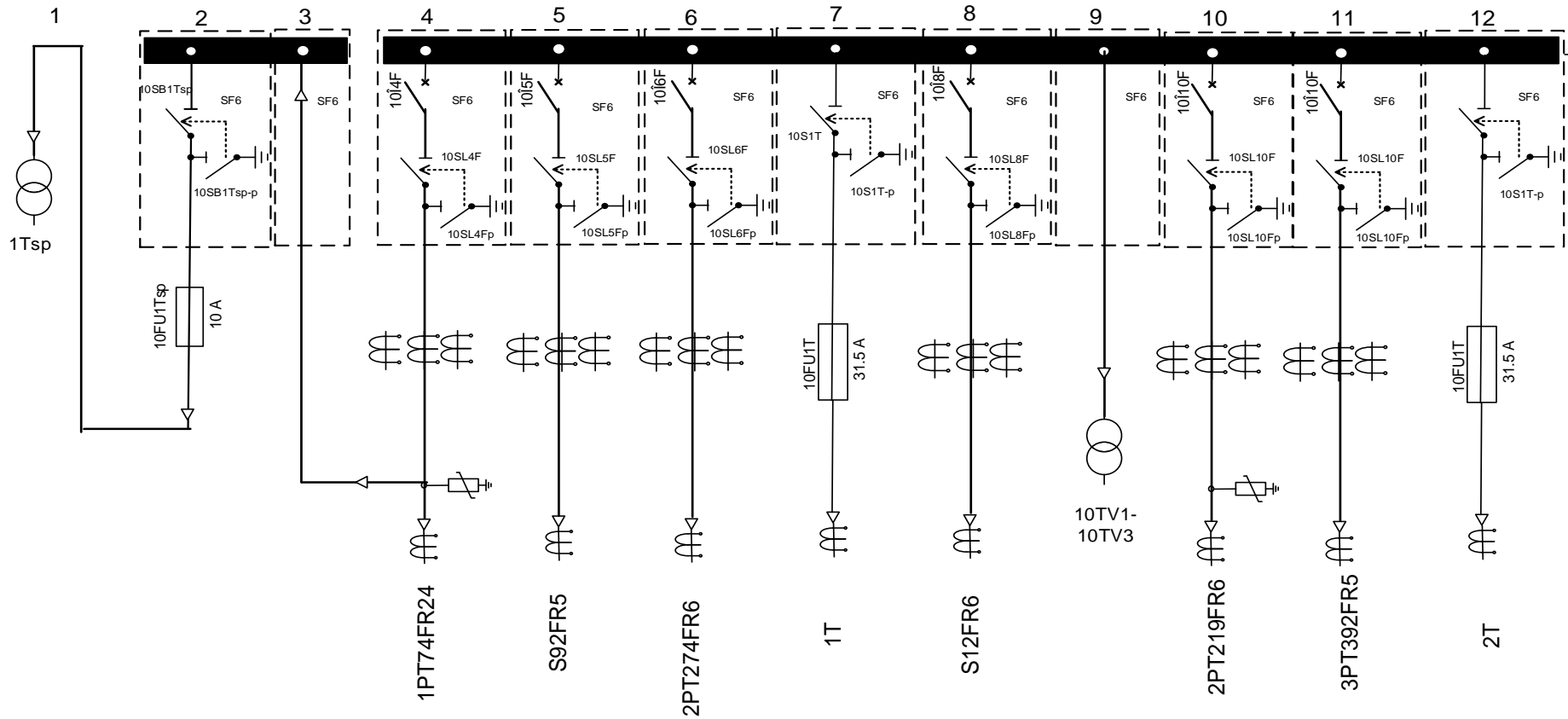

Dimensiunea încăperii a ID-10 kV la PD1FR6.

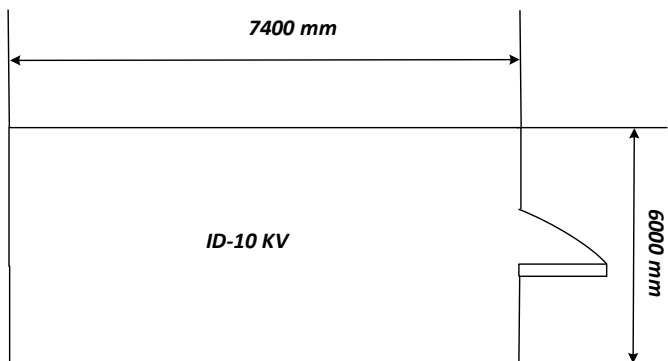

Schema electrică nr. 3. Schema monofilară a utilajului la PD18C4

Secția I

Secția II

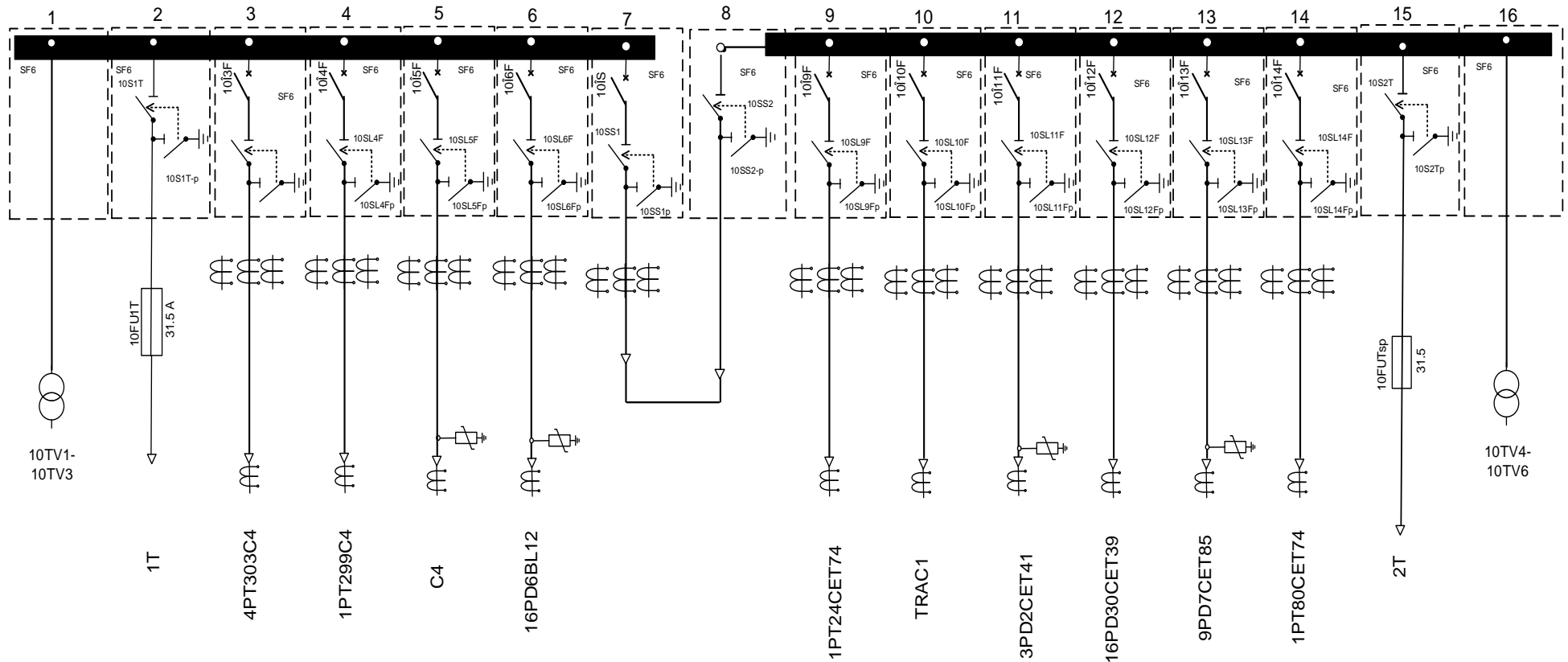

Dimensiunea încăperii a ID-10 kV la PD18C4

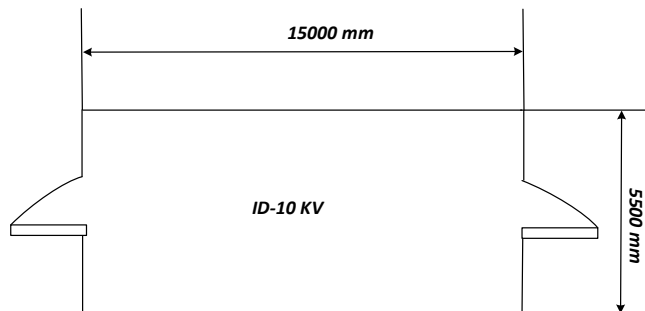

Опросный лист ПП Дондюшаны Молдова А.О.”RED-Nord”

	Номинальное напряжение КРУ, кВ	10	
2	Номинальный ток сборных шин, А	630	
3	Напряжение вспомогательных цепей, В	~220	
4	Порядковый номер камеры		1
5	Назначение камеры		Собственные нужды
6	Номинальный ток камеры, А		630
7	разъединитель элегазовый		
8	Трансформатор тока	Коэффициент трансформации	
		Класс точности: для измерений	
		Класс точности: для защиты	
9	Кабель	Количество	Да
		Сечение, мм ²	70
		Концевая муфта (адаптер)	Да
10	трансформатор тока нулевой	Количество	
		Тип	
11	Трансформатор напряжения		
12	Ограничители перенапряжения ОПН-КР/ТЕЛ 10/10.5УХЛ1		
13	Ток плавкой вставки, А	ПКН-10	
14	Механическая блокировка		
15	Учет		
16	Тип счётчиков		
17	Трансформатор собственных нужд		10 кВА
18	Наличие обогрева в камере		
19	(Ц-цифровая, ЭМ-электрохимическая) Релейная защита на реле	Тип цифровой защиты:	
		МТЗ	
		Отсечка	
		Защита от замыканий на землю в сети 10 кВ	
		Панель центральной сигнализаций	да

1	Номинальное напряжение кВ	10	
2	Номинальный ток сборных шин, А	630	
3	Напряжение вспомогательных цепей, В	~220	
4	Порядковый номер камеры в РУ	2	
5	Назначение камеры	Отходящая на трансф. 10 кВА	
6	Номинальный ток камеры, А	630	
7	Разъединитель элегазовый	да	
8	Трансформатор тока		
9	Кабель	Количество	Да
		Сечение, мм ²	
		Концевая муфта (адаптер)	Да
10	трансформатор тока нулевой		
11	Трансформатор напряжения		
12	Ограничители перенапряжения ОПН		
13	Ток плавкой вставки, А	10 А	
14	Электромагнитная блокировка		
15	Учет	нет	
16	Тип счётчиков		
17	Трансформатор собственных нужд		
18	Наличие обогрева в камере	нет	
19	(Ц-цифровая, ЭМ-электромеханическая) Релейная защита	Тип цифровой защиты:	
		МТЗ	
		Отсечка	

1	Номинальное напряжение кВ	10	
2	Номинальный ток сборных шин, А	630	
3	Напряжение вспомогательных цепей, В	~220	
4	Порядковый номер камеры в РУ	3	
5	Назначение камеры	Отходящая на КЛ-10 Кв для питания трансформатора собственных нужд	
6	Номинальный ток камеры, А	630	
7	Компактный многофункциональный аппарат (выключатель вакуумный , разъединитель элегазовый)		
8	Трансформатор тока	Коэффициент трансформации	
		Класс точности: для измерений	
		Класс точности: для защиты	
9	Кабель	Количество	Да
		Сечение, мм ²	
		Концевая муфта (адаптер)	Да
10	трансформатор тока нулевой	Количество	
		Тип	
11	Трансформатор напряжения	Да	
12	Ограничители перенапряжения ОПН		
13	Ток плавкой вставки, А		
14	Электромагнитная блокировка		
15	Учет		
16	Тип счётчиков		
17	Трансформатор собственных нужд		
18	Наличие обогрева в камере		
19	(Ц-цифровая, ЭМ-электромеханическая) Релейная защита на реле микропроцессорное	Тип цифровой защиты:	
		МТЗ	
		Отсечка	
		Сигнал земля в сети 10 кВ	
		Измерительный преобразователь тока	

1	Номинальное напряжение кВ	10	
2	Номинальный ток сборных шин, А	630	
3	Напряжение вспомогательных цепей, В	~220	
4	Порядковый номер камеры в РУ	4	
5	Назначение камеры	Вводная	
6	Номинальный ток камеры, А	630	
7	Компактный многофункциональный аппарат (выключатель вакуумный .. разъединитель элегазовый)	да	
8	Трансформатор тока	Коэффициент трансформации	300/5
		Класс точности: для измерений	0,5S
		Класс точности: для защиты	5P
9	Кабель	Количество	1
		Сечение, мм ²	240
		Концевая муфта (адаптер)	Да
10	трансформатор тока нулевой	Количество	1
		Тип	Да
11	Трансформатор напряжения		
12	Ограничители перенапряжения ОПН	Да	
13	Ток плавкой вставки, А		
14	Электромагнитная блокировка	да	
15	Учет	нет	
16	Тип счётчиков		
17	Трансформатор собственных нужд		
18	Наличие обогрева в камере	нет	
19	(Ц-цифровая, ЭМ-электромеханическая) Релейная защита на реле микропроцессорное	Тип цифровой защиты:	Ц
		МТЗ	Да
		Отсечка	Да
		Сигнал земля в сети 10 кВ	Да
		Измерительный преобразователь тока	Да

1	Номинальное напряжение кВ	10	
2	Номинальный ток сборных шин, А	630	
3	Напряжение вспомогательных цепей, В	~220	
4	Порядковый номер камеры в РУ	РУ	5
5	Назначение камеры		Отходящая
6	Номинальный ток камеры, А		630
7	Компактный многофункциональный аппарат (выключатель вакуумный .. разъединитель элегазовый)		да
8	Трансформатор тока	Коэффициент трансформации	300/5
		Класс точности: для измерений	0,5S
		Класс точности: для защиты	5P
9	Кабель	Количество	1
		Сечение, мм ²	150
10	трансформатор тока нулевой	Количество	1
		Тип	Да
11	Трансформатор напряжения		
12	Ограничители перенапряжения ОПН		нет
13	Ток плавкой вставки, А		
14	Электромагнитная блокировка		да
15	Учет		нет
16	Тип счётчиков		
17	Трансформатор собственных нужд		
18	Наличие обогрева в камере		нет
19	(Ц-цифровая, ЭМ-электромеханическая) Релейная защита на реле микропроцессорное	Тип цифровой защиты:	Ц
		МТЗ	Да
		Отсечка	Да
		Измерительный преобразователь тока	Да

1	Номинальное напряжение кВ	10	
2	Номинальный ток сборных шин, А	630	
3	Напряжение вспомогательных цепей, В	~220	
4	Порядковый номер камеры в РУ	6	
5	Назначение камеры	Отходящая	
6	Номинальный ток камеры, А	630	
7	Компактный многофункциональный аппарат (выключатель вакуумный .. разъединитель элегазовый)	Да	
8	Трансформатор тока	Коэффициент трансформации	300/5
		Класс точности: для измерений	0,5S
		Класс точности: для защиты	5P
9	Кабель	Количество	1
		Сечение, мм ²	150
10	трансформатор тока нулевой	Количество	1
		Тип	Да
11	Трансформатор напряжения		
12	Ограничители перенапряжения ОПН	нет	
13	Ток плавкой вставки, А		
14	Электромагнитная блокировка	да	
15	Учет	нет	
16	Тип счётчиков		
17	Трансформатор собственных нужд		
18	Наличие обогрева в камере	нет	
19	(Ц-цифровая, ЭМ-электромеханическая) Релейная защита на реле микропроцессорное	Тип цифровой защиты:	Ц
		МТЗ	Да
		Отсечка	Да
		Сигнал земля в сети 10 кВ	Да
		Измерительный преобразователь тока	Да

1	Номинальное напряжение кВ	10	
2	Номинальный ток сборных шин, А	630	
3	Напряжение вспомогательных цепей, В	~220	
4	Порядковый номер камеры в РУ	7	
5	Назначение камеры	Отходящая	
6	Номинальный ток камеры, А	630	
7	Компактный многофункциональный аппарат (выключатель вакуумный , разъединитель элегазовый)	Да	
8	Трансформатор тока	Коэффициент трансформации	300/5
		Класс точности: для измерений	0,5S
		Класс точности: для защиты	5P
9	Кабель	Количество	1
		Сечение, мм ²	150
10	трансформатор тока нулевой	Количество	1
		Тип	Да
11	Трансформатор напряжения		
12	Ограничители перенапряжения ОПН	нет	
13	Ток плавкой вставки, А		
14	Электромагнитная блокировка	да	
15	Учет	нет	
16	Тип счётчиков		
17	Трансформатор собственных нужд		
18	Наличие обогрева в камере	нет	
19	(Ц-цифровая, ЭМ-электромеханическая) Релейная защита на реле микропроцессорное	Тип цифровой защиты:	Ц
		МТЗ	Да
		Отсечка	Да
		Сигнал земля в сети 10 кВ	Да
		Измерительный преобразователь тока	Да

1	Номинальное напряжение кВ	10	
2	Номинальный ток сборных шин, А	630	
3	Напряжение вспомогательных цепей, В	~220	
4	Порядковый номер камеры в РУ	8	
5	Назначение камеры	Секционирующее	
6	Номинальный ток камеры, А	630	
7	Компактный многофункциональный аппарат (выключатель вакуумный , разъединитель элегазовый)	да	
8	Трансформатор тока	Коэффициент трансформации	300/5
		Класс точности: для измерений	0,5S
		Класс точности: для защиты	5P
9	Кабель	Количество	1
		Сечение, мм ²	240
		Концевая муфта (адаптер)	Да
10	трансформатор тока нулевой	Количество	1
		Тип	Да
11	Трансформатор напряжения		
12	Ограничители перенапряжения ОПН	нет	
13	Ток плавкой вставки, А		
14	Электромагнитная блокировка	да	
15	Учет	нет	
16	Тип счётчиков		
17	Трансформатор собственных нужд		
18	Наличие обогрева в камере	нет	
19	(Ц-цифровая, ЭМ-электромеханическая) Релейная защита на реле микропроцессорное	Тип цифровой защиты:	Ц
		МТЗ	Да
		Отсечка	Да
		Сигнал земля в сети 10 кВ	Да
		Измерительный преобразователь тока	Да

1	Номинальное напряжение кВ	10	
2	Номинальный ток сборных шин, А	630	
3	Напряжение вспомогательных цепей, В	~220	
4	Порядковый номер камеры в РУ	9	
5	Назначение камеры	Секционирующее	
6	Номинальный ток камеры, А	630	
7	разъединитель элегазовый	да	
8	Трансформатор тока	Коэффициент трансформации	
		Класс точности: для измерений	
		Класс точности: для защиты	
9	Кабель	Количество	1
		Сечение, мм ²	240
		Концевая муфта (адаптер)	Да
10	трансформатор тока нулевой	Количество	
		Тип	
11	Трансформатор напряжения		
12	Ограничители перенапряжения ОПН		
13	Ток плавкой вставки, А		
14	Электромагнитная блокировка		
15	Учет		
16	Тип счётчиков		
17	Трансформатор собственных нужд		
18	Наличие обогрева в камере		
19	(Ц-цифровая, ЭМ-электромеханическая) Релейная защита на реле микропроцессорное	Тип цифровой защиты:	
		МТЗ	
		Отсечка	
		Сигнал земля в сети 10 кВ	
		Измерительный преобразователь тока	

1	Номинальное напряжение кВ	10	
2	Номинальный ток сборных шин, А	630	
3	Напряжение вспомогательных цепей, В	~220	
4	Порядковый номер камеры в РУ	10	
5	Назначение камеры	Отходящая	
6	Номинальный ток камеры, А	630	
7	Компактный многофункциональный аппарат (выключатель вакуумный , разъединитель элегазовый)	Да	
8	Трансформатор тока	Коэффициент трансформации	300/5
		Класс точности: для измерений	0,5S
		Класс точности: для защиты	5P
9	Кабель	Количество	1
		Сечение, мм ²	150
10	трансформатор тока нулевой	Количество	1
		Тип	Да
11	Трансформатор напряжения		
12	Ограничители перенапряжения ОПН	нет	
13	Ток плавкой вставки, А		
14	Электромагнитная блокировка	да	
15	Учет	нет	
16	Тип счётчиков		
17	Трансформатор собственных нужд		
18	Наличие обогрева в камере	нет	
19	(Ц-цифровая, ЭМ-электромеханическая) Релейная защита на реле микроспроцессорное	Тип цифровой защиты:	Ц
		МТЗ	Да
		Отсечка	Да
		Сигнал земля в сети 10 кВ	Да
		Измерительный преобразователь тока	Да

1	Номинальное напряжение кВ	10	
2	Номинальный ток сборных шин, А	630	
3	Напряжение вспомогательных цепей, В	~220	
4	Порядковый номер камеры в РУ	11	
5	Назначение камеры	Отходящая	
6	Номинальный ток камеры, А	630	
7	Компактный многофункциональный аппарат (выключатель вакуумный , разъединитель элегазовый)	Да	
8	Трансформатор тока	Коэффициент трансформации	300/5
		Класс точности: для измерений	0,5S
		Класс точности: для защиты	5P
9	Кабель	Количество	1
		Сечение, мм ²	150
10	трансформатор тока нулевой	Количество	1
		Тип	Да
11	Трансформатор напряжения		
12	Ограничители перенапряжения ОПН	нет	
13	Ток плавкой вставки, А		
14	Электромагнитная блокировка	да	
15	Учет	нет	
16	Тип счётчиков		
17	Трансформатор собственных нужд		
18	Наличие обогрева в камере	нет	
19	(Ц-цифровая, ЭМ-электромеханическая) Релейная защита на реле микропроцессорное	Тип цифровой защиты:	Ц
		МТЗ	Да
		Отсечка	Да
		Сигнал земля в сети 10 кВ	Да
		Измерительный преобразователь тока	Да

1	Номинальное напряжение кВ	10	
2	Номинальный ток сборных шин, А	630	
3	Напряжение вспомогательных цепей, В	~220	
4	Порядковый номер камеры в РУ	12	
5	Назначение камеры	Отходящая	
6	Номинальный ток камеры, А	630	
7	Компактный многофункциональный аппарат (выключатель вакуумный , разъединитель элегазовый)	Да	
8	Трансформатор тока	Коэффициент трансформации	300/5
		Класс точности: для измерений	0,5S
		Класс точности: для защиты	5P
9	Кабель	Количество	1
		Сечение, мм ²	150
10	трансформатор тока нулевой	Количество	1
		Тип	Да
11	Трансформатор напряжения		
12	Ограничители перенапряжения ОПН	нет	
13	Ток плавкой вставки, А		
14	Электромагнитная блокировка	да	
15	Учет	нет	
16	Тип счётчиков		
17	Трансформатор собственных нужд		
18	Наличие обогрева в камере	нет	
19	(Ц-цифровая, ЭМ-электромеханическая) Релейная защита на реле микропроцессорное	Тип цифровой защиты:	Ц
		МТЗ	Да
		Отсечка	Да
		Сигнал земля в сети 10 кВ	Да
		Измерительный преобразователь тока	Да

1	Номинальное напряжение кВ	10	
2	Номинальный ток сборных шин, А	630	
3	Напряжение вспомогательных цепей, В	~220	
4	Порядковый номер камеры в РУ	13	
5	Назначение камеры	Вводная	
6	Номинальный ток камеры, А	630	
7	Компактный многофункциональный аппарат (выключатель вакуумный .. разъединитель элегазовый)	да	
8	Трансформатор тока	Коэффициент трансформации	300/5
		Класс точности: для измерений	0,5S
		Класс точности: для защиты	5P
9	Кабель	Количество	1
		Сечение, мм ²	240
		Концевая муфта (адаптер)	Да
10	трансформатор тока нулевой	Количество	1
		Тип	Да
11	Трансформатор напряжения		
12	Ограничители перенапряжения ОПН	Да	
13	Ток плавкой вставки, А		
14	Электромагнитная блокировка	да	
15	Учет	нет	
16	Тип счётчиков		
17	Трансформатор собственных нужд		
18	Наличие обогрева в камере	нет	
19	(Ц-цифровая, ЭМ-электромеханическая) Релейная защита на реле микропроцессорное	Тип цифровой защиты:	Ц
		МТЗ	Да
		Отсечка	Да
		Сигнал земля в сети 10 кВ	Да
		Измерительный преобразователь тока	Да

1	Номинальное напряжение кВ	10	
2	Номинальный ток сборных шин, А	630	
3	Напряжение вспомогательных цепей, В	~220	
4	Порядковый номер камеры в РУ	14	
5	Назначение камеры	Отходящая на КЛ-10 Кв для питания трансформатора собственных нужд	
6	Номинальный ток камеры, А	630	
7	Компактный многофункциональный аппарат (выключатель вакуумный , разъединитель элегазовый)		
8	Трансформатор тока	Коэффициент трансформации	
		Класс точности: для измерений	
		Класс точности: для защиты	
9	Кабель	Количество	Да
		Сечение, мм ²	
		Концевая муфта (адаптер)	Да
10	трансформатор тока нулевой	Количество	
		Тип	
11	Трансформатор напряжения	Да	
12	Ограничители перенапряжения ОПН		
13	Ток плавкой вставки, А		
14	Электромагнитная блокировка		
15	Учет		
16	Тип счётчиков		
17	Трансформатор собственных нужд		
18	Наличие обогрева в камере		
19	(Ц-цифровая, ЭМ-электромеханическая) Релейная защита на реле микропроцессорное	Тип цифровой защиты:	
		МТЗ	
		Отсечка	
		Сигнал земля в сети 10 кВ	
		Измерительный преобразователь тока	

1	Номинальное напряжение кВ	10	
2	Номинальный ток сборных шин, А	630	
3	Напряжение вспомогательных цепей, В	~220	
4	Порядковый номер камеры в РУ	15	
5	Назначение камеры	Отходящая на трансф. 10 кВА	
6	Номинальный ток камеры, А	630	
7	Разъединитель элегазовый	да	
8	Трансформатор тока		
9	Кабель	Количество	Да
		Сечение, мм ²	
		Концевая муфта (адаптер)	Да
10	трансформатор тока нулевой		
11	Трансформатор напряжения		
12	Ограничители перенапряжения ОПН		
13	Ток плавкой вставки, А	10 А	
14	Электромагнитная блокировка		
15	Учет	нет	
16	Тип счётчиков		
17	Трансформатор собственных нужд		
18	Наличие обогрева в камере	нет	
19	(Ц-цифровая, ЭМ-электромагнитная) Релейная защита	Тип цифровой защиты:	
		МТЗ	
		Отсечка	

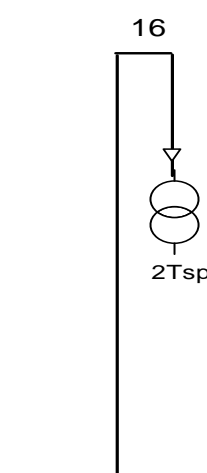
	Номинальное напряжение КРУ, кВ	10	
2	Номинальный ток сборных шин, А	630	
3	Напряжение вспомогательных цепей, В	~220	
4	Порядковый номер камеры		16
5	Назначение камеры		Собственные нужды
6	Номинальный ток камеры, А		630
7	разъединитель элегазовый		
8	Трансформатор тока	Коэффициент трансформации	
		Класс точности: для измерений	
		Класс точности: для защиты	
9	Кабель	Количество	Да
		Сечение, мм ²	70
		Концевая муфта (адаптер)	Да
10	трансформатор тока нулевой	Количество	
		Тип	
11	Трансформатор напряжения		
12	Ограничители перенапряжения ОПН-КР/ТЕЛ 10/10.5УХЛ1		
13	Ток плавкой вставки, А	ПКН-10	
14	Механическая блокировка		
15	Учет		
16	Тип счётчиков		
17	Трансформатор собственных нужд		10 кВА
18	Наличие обогрева в камере		
19	(Ц-цифровая, ЭМ-электромеханическая) Релейная защита на реле	Тип цифровой защиты:	
		МТЗ	
		Отсечка	
		Защита от замыканий на землю в сети 10 кВ	
		Панель центральной сигнализаций	да

Опросный лист РП1 Флорешты Молдова А.О. "RED-Nord"

	Номинальное напряжение КРУ, кВ	10	
2	Номинальный ток сборных шин, А	630	
3	Напряжение вспомогательных цепей, В	~220	
4	Порядковый номер камеры		1
5	Назначение камеры		Собственные нужды
6	Номинальный ток камеры, А		630
7	разъединитель элегазовый		
8	Трансформатор тока	Коэффициент трансформации	
		Класс точности: для измерений	
		Класс точности: для защиты	
9	Кабель	Количество	Да
		Сечение, мм ²	70
		Концевая муфта (адаптер)	Да
10	трансформатор тока нулевой	Количество	
		Тип	
11	Трансформатор напряжения		
12	Ограничители перенапряжения ОПН-КР/ТЕЛ 10/10.5УХЛ1		
13	Ток плавкой вставки, А	ПКН-10	
14	Механическая блокировка		
15	Учет		
16	Тип счётчиков		
17	Трансформатор собственных нужд		10 кВА
18	Наличие обогрева в камере		
19	(Ц-цифровая, ЭМ-электромеханическая) Релейная защита на реле	Тип цифровой защиты:	
		МТЗ	
		Отсечка	
		Защита от замыканий на землю в сети 10 кВ	
		Панель центральной сигнализаций	да

1	Номинальное напряжение кВ	10	
2	Номинальный ток сборных шин, А	630	
3	Напряжение вспомогательных цепей, В	~220	
4	Порядковый номер камеры в РУ	2	
5	Назначение камеры	Отходящая на трансф. 10 кВА	
6	Номинальный ток камеры, А	630	
7	Разъединитель элегазовый	да	
8	Трансформатор тока		
9	Кабель	Количество	Да
		Сечение, мм ²	
		Концевая муфта (адаптер)	Да
10	трансформатор тока нулевой		
11	Трансформатор напряжения		
12	Ограничители перенапряжения ОПН		
13	Ток плавкой вставки, А	10 А	
14	Электромагнитная блокировка		
15	Учет	нет	
16	Тип счётчиков		
17	Трансформатор собственных нужд		
18	Наличие обогрева в камере	нет	
19	(Ц-цифровая, ЭМ-электромеханическая) Релейная защита	Тип цифровой защиты:	
		МТЗ	
		Отсечка	

1	Номинальное напряжение кВ	10	
2	Номинальный ток сборных шин, А	630	
3	Напряжение вспомогательных цепей, В	~220	
4	Порядковый номер камеры в РУ	3	
5	Назначение камеры	Отходящая на КЛ-10 Кв для питания трансформатора собственных нужд	
6	Номинальный ток камеры, А	630	
7	Компактный многофункциональный аппарат (выключатель вакуумный , разъединитель элегазовый)		
8	Трансформатор тока	Коэффициент трансформации	
		Класс точности: для измерений	
		Класс точности: для защиты	
9	Кабель	Количество	Да
		Сечение, мм ²	
		Концевая муфта (адаптер)	Да
10	трансформатор тока нулевой	Количество	
		Тип	
11	Трансформатор напряжения	Да	
12	Ограничители перенапряжения ОПН		
13	Ток плавкой вставки, А		
14	Электромагнитная блокировка		
15	Учет		
16	Тип счётчиков		
17	Трансформатор собственных нужд		
18	Наличие обогрева в камере		
19	(Ц-цифровая, ЭМ-электромеханическая) Релейная защита на реле микропроцессорное	Тип цифровой защиты:	
		МТЗ	
		Отсечка	
		Сигнал земля в сети 10 кВ	
		Измерительный преобразователь тока	

1	Номинальное напряжение кВ	10	
2	Номинальный ток сборных шин, А	630	
3	Напряжение вспомогательных цепей, В	~220	
4	Порядковый номер камеры в РУ	4	
5	Назначение камеры	Вводная	
6	Номинальный ток камеры, А	630	
7	Компактный многофункциональный аппарат (выключатель вакуумный .. разъединитель элегазовый)	да	
8	Трансформатор тока	Коэффициент трансформации	300/5
		Класс точности: для измерений	0,5S
		Класс точности: для защиты	5P
9	Кабель	Количество	1
		Сечение, мм ²	240
		Концевая муфта (адаптер)	Да
10	трансформатор тока нулевой	Количество	1
		Тип	Да
11	Трансформатор напряжения		
12	Ограничители перенапряжения ОПН	Да	
13	Ток плавкой вставки, А		
14	Электромагнитная блокировка	да	
15	Учет	нет	
16	Тип счётчиков		
17	Трансформатор собственных нужд		
18	Наличие обогрева в камере	нет	
19	(Ц-цифровая, ЭМ-электромеханическая) Релейная защита на реле микропроцессорное	Тип цифровой защиты:	Ц
		МТЗ	Да
		Отсечка	Да
		Сигнал земля в сети 10 кВ	Да
		Измерительный преобразователь тока	Да

1	Номинальное напряжение кВ	10	
2	Номинальный ток сборных шин, А	630	
3	Напряжение вспомогательных цепей, В	~220	
4	Порядковый номер камеры в РУ	5	
5	Назначение камеры	Отходящая	
6	Номинальный ток камеры, А	630	
7	Компактный многофункциональный аппарат (выключатель вакуумный , разъединитель элегазовый)	Да	
8	Трансформатор тока	Коэффициент трансформации	300/5
		Класс точности: для измерений	0,5S
		Класс точности: для защиты	5P
9	Кабель	Количество	1
		Сечение, мм ²	150
10	трансформатор тока нулевой	Количество	1
		Тип	Да
11	Трансформатор напряжения		
12	Ограничители перенапряжения ОПН		нет
13	Ток плавкой вставки, А		
14	Электромагнитная блокировка		да
15	Учет		нет
16	Тип счётчиков		
17	Трансформатор собственных нужд		
18	Наличие обогрева в камере		нет
19	(Ц-цифровая, ЭМ-электромеханическая) Релейная защита на реле микропроцессорное	Тип цифровой защиты:	Ц
		МТЗ	Да
		Отсечка	Да
		Сигнал земля в сети 10 кВ	Да
		Измерительный преобразователь тока	Да

1	Номинальное напряжение кВ	10	
2	Номинальный ток сборных шин, А	630	
3	Напряжение вспомогательных цепей, В	~220	
4	Порядковый номер камеры в РУ	6	
5	Назначение камеры	Отходящая	
6	Номинальный ток камеры, А	630	
7	Компактный многофункциональный аппарат (выключатель вакуумный , разъединитель элегазовый)	Да	
8	Трансформатор тока	Коэффициент трансформации	300/5
		Класс точности: для измерений	0,5S
		Класс точности: для защиты	5P
9	Кабель	Количество	1
		Сечение, мм ²	150
10	трансформатор тока нулевой	Количество	1
		Тип	Да
11	Трансформатор напряжения		
12	Ограничители перенапряжения ОПН	нет	
13	Ток плавкой вставки, А		
14	Электромагнитная блокировка	да	
15	Учет	нет	
16	Тип счётчиков		
17	Трансформатор собственных нужд		
18	Наличие обогрева в камере	нет	
19	(Ц-цифровая, ЭМ-электромеханическая) Релейная защита на реле микропроцессорное	Тип цифровой защиты:	Ц
		МТЗ	Да
		Отсечка	Да
		Сигнал земля в сети 10 кВ	Да
		Измерительный преобразователь тока	Да

1	Номинальное напряжение кВ	10	
2	Номинальный ток сборных шин, А	630	
3	Напряжение вспомогательных цепей, В	~220	
4	Порядковый номер камеры в РУ	7	
5	Назначение камеры	Отходящая на трансф.встр.ТП 400 кВА	
6	Номинальный ток камеры, А	630	
7	Разъединитель элегазовый	да	
8	Трансформатор тока		
9	Кабель	Количество	1
		Сечение, мм ²	150
10	трансформатор тока нулевой		
11	Трансформатор напряжения		
12	Ограничители перенапряжения ОПН	Нет	
13	Ток плавкой вставки, А	31,5 А	
14	Электромагнитная блокировка		
15	Учет	нет	
16	Тип счётчиков		
17	Трансформатор собственных нужд		
18	Наличие обогрева в камере	нет	
19	(Ц-цифровая, ЭМ-электромеханическая) Релейная защита	Тип цифровой защиты:	
		МТЗ	
		Отсечка	

1	Номинальное напряжение кВ	10	
2	Номинальный ток сборных шин, А	630	
3	Напряжение вспомогательных цепей, В	~220	
4	Порядковый номер камеры в РУ	6	
5	Назначение камеры	Отходящая	
6	Номинальный ток камеры, А	630	
7	Компактный многофункциональный аппарат (выключатель вакуумный , разъединитель элегазовый)	Да	
8	Трансформатор тока	Коэффициент трансформации	300/5
		Класс точности: для измерений	0,5S
		Класс точности: для защиты	5P
9	Кабель	Количество	1
		Сечение, мм ²	150
10	трансформатор тока нулевой	Количество	1
		Тип	Да
11	Трансформатор напряжения		
12	Ограничители перенапряжения ОПН	нет	
13	Ток плавкой вставки, А		
14	Электромагнитная блокировка	да	
15	Учет	нет	
16	Тип счётчиков		
17	Трансформатор собственных нужд		
18	Наличие обогрева в камере	нет	
19	(Ц-цифровая, ЭМ-электромеханическая) Релейная защита на реле микроспроцессорное	Тип цифровой защиты:	Ц
		МТЗ	Да
		Отсечка	Да
		Сигнал земля в сети 10 кВ	Да
		Измерительный преобразователь тока	Да

1	Номинальное напряжение кВ	10	
2	Номинальный ток сборных шин, А	630	
3	Напряжение вспомогательных цепей, В	~220	
4	Порядковый номер камеры в РУ	9	
5	Назначение камеры		
6	Номинальный ток камеры, А	630	
7	Компактный многофункциональный аппарат (выключатель вакуумный, разъединитель элегазовый)		
8	Трансформатор тока	Коэффициент трансформации	
		Класс точности: для измерений	
		Класс точности: для защиты	
9	Кабель	Количество	
		Сечение, мм ²	
		Концевая муфта (адаптер)	Да
10	трансформатор тока нулевой	Количество	
		Тип	
11	Трансформатор напряжения	Да	
12	Ограничители перенапряжения ОПН		
13	Ток плавкой вставки, А		
14	Электромагнитная блокировка		
15	Учет		
16	Тип счётчиков		
17	Трансформатор собственных нужд		
18	Наличие обогрева в камере		
19	(Ц-цифровая, ЭМ-электромеханическая) Релейная защита на реле микропроцессорное	Тип цифровой защиты:	
		МТЗ	
		Отсечка	
		Сигнал земля в сети 10 кВ	
		Измерительный преобразователь тока	

1	Номинальное напряжение кВ	10	
2	Номинальный ток сборных шин, А	630	
3	Напряжение вспомогательных цепей, В	~220	
4	Порядковый номер камеры в РУ	10	
5	Назначение камеры	Вводная	
6	Номинальный ток камеры, А	630	
7	Компактный многофункциональный аппарат (выключатель вакуумный .. разъединитель элегазовый)	да	
8	Трансформатор тока	Коэффициент трансформации	300/5
		Класс точности: для измерений	0,5S
		Класс точности: для защиты	5P
9	Кабель	Количество	1
		Сечение, мм ²	240
		Концевая муфта (адаптер)	Да
10	трансформатор тока нулевой	Количество	1
		Тип	Да
11	Трансформатор напряжения		
12	Ограничители перенапряжения ОПН	Да	
13	Ток плавкой вставки, А		
14	Электромагнитная блокировка	да	
15	Учет	нет	
16	Тип счётчиков		
17	Трансформатор собственных нужд		
18	Наличие обогрева в камере	нет	
19	(Ц-цифровая, ЭМ-электромеханическая) Релейная защита на реле микропроцессорное	Тип цифровой защиты:	Ц
		МТЗ	Да
		Отсечка	Да
		Сигнал земля в сети 10 кВ	Да
		Измерительный преобразователь тока	Да

1	Номинальное напряжение кВ	10	
2	Номинальный ток сборных шин, А	630	
3	Напряжение вспомогательных цепей, В	~220	
4	Порядковый номер камеры в РУ	11	
5	Назначение камеры	Отходящая	
6	Номинальный ток камеры, А	630	
7	Компактный многофункциональный аппарат (выключатель вакуумный , разъединитель элегазовый)	Да	
8	Трансформатор тока	Коэффициент трансформации	300/5
		Класс точности: для измерений	0,5S
		Класс точности: для защиты	5P
9	Кабель	Количество	1
		Сечение, мм ²	150
10	трансформатор тока нулевой	Количество	1
		Тип	Да
11	Трансформатор напряжения		
12	Ограничители перенапряжения ОПН	нет	
13	Ток плавкой вставки, А		
14	Электромагнитная блокировка	да	
15	Учет	нет	
16	Тип счётчиков		
17	Трансформатор собственных нужд		
18	Наличие обогрева в камере	нет	
19	(Ц-цифровая, ЭМ-электромеханическая) Релейная защита на реле микроспроцессорное	Тип цифровой защиты:	Ц
		МТЗ	Да
		Отсечка	Да
		Сигнал земля в сети 10 кВ	Да
		Измерительный преобразователь тока	Да

1	Номинальное напряжение кВ	10	
	Номинальный ток сборных шин, А	630	
3	Напряжение вспомогательных цепей, В	~220	
4	Порядковый номер камеры в РУ	12	
5	Назначение камеры	Отходящая на трансф.встр.ТП 400 кВА	
6	Номинальный ток камеры, А	630	
7	Разъединитель элегазовый	да	
8	Трансформатор тока		
9	Кабель	Количество	1
		Сечение, мм ²	150
10	трансформатор тока нулевой		
11	Трансформатор напряжения		
12	Ограничители перенапряжения ОПН	Нет	
13	Ток плавкой вставки, А	31,5 А	
14	Электромагнитная блокировка		
15	Учет	нет	
16	Тип счётчиков		
17	Трансформатор собственных нужд		
18	Наличие обогрева в камере	нет	
19	(Ц-цифровая, ЭМ-электромеханическая) Релейная защита	Тип цифровой защиты:	
		МТЗ	
		Отсечка	

Опросный лист РП18 Бельцы Молдова А.О. "RED-Nord"

1	Номинальное напряжение кВ	10	
2	Номинальный ток сборных шин, А	630	
3	Напряжение вспомогательных цепей, В	~220	
4	Порядковый номер камеры в РУ	1	
5	Назначение камеры		
6	Номинальный ток камеры, А	630	
7	Компактный многофункциональный аппарат (выключатель вакуумный , разъединитель элегазовый)		
8	Трансформатор тока	Коэффициент трансформации	
		Класс точности: для измерений	
		Класс точности: для защиты	
9	Кабель	Количество	
		Сечение, мм ²	
		Концевая муфта (адаптер)	Да
10	трансформатор тока нулевой	Количество	
		Тип	
11	Трансформатор напряжения	Да	
12	Ограничители перенапряжения ОПН		
13	Ток плавкой вставки, А		
14	Электромагнитная блокировка		
15	Учет		
16	Тип счётчиков		
17	Трансформатор собственных нужд		
18	Наличие обогрева в камере		
19	(Ц-цифровая, ЭМ-электромеханическая) Релейная защита на реле микропроцессорное	Тип цифровой защиты:	
		МТЗ	
		Отсечка	
		Измерительный преобразователь тока	

1	Номинальное напряжение кВ	10	
	Номинальный ток сборных шин, А	630	
3	Напряжение вспомогательных цепей, В	~220	
4	Порядковый номер камеры в РУ	2	
5	Назначение камеры	Отходящая на трансф.встр.ТП 400 кВА	
6	Номинальный ток камеры, А	630	
7	Разъединитель элегазовый	да	
8	Трансформатор тока		
9	Кабель	Количество	1
		Сечение, мм ²	150
10	трансформатор тока нулевой		
11	Трансформатор напряжения		
12	Ограничители перенапряжения ОПН	Нет	
13	Ток плавкой вставки, А	31,5 А	
14	Электромагнитная блокировка		
15	Учет	нет	
16	Тип счётчиков		
17	Трансформатор собственных нужд		
18	Наличие обогрева в камере	нет	
19	(Ц-цифровая, ЭМ-электромеханическая) Релейная защита	Тип цифровой защиты:	
		МТЗ	
		Отсечка	

1	Номинальное напряжение кВ	10	
2	Номинальный ток сборных шин, А	630	
3	Напряжение вспомогательных цепей, В	~220	
4	Порядковый номер камеры в РУ	3	
5	Назначение камеры	Отходящая	
6	Номинальный ток камеры, А	630	
7	Компактный многофункциональный аппарат (выключатель вакуумный , разъединитель элегазовый)	Да	
8	Трансформатор тока	Коэффициент трансформации	300/5
		Класс точности: для измерений	0,5S
		Класс точности: для защиты	5P
9	Кабель	Количество	1
		Сечение, мм ²	150
10	трансформатор тока нулевой	Количество	1
		Тип	Да
11	Трансформатор напряжения		
12	Ограничители перенапряжения ОПН	нет	
13	Ток плавкой вставки, А		
14	Электромагнитная блокировка	да	
15	Учет	нет	
16	Тип счётчиков		
17	Трансформатор собственных нужд		
18	Наличие обогрева в камере	нет	
19	(Ц-цифровая, ЭМ-электромеханическая) Релейная защита на реле микропроцессорное	Тип цифровой защиты:	Ц
		МТЗ	Да
		Отсечка	Да
		Сигнал земля в сети 10 кВ	Да
		Измерительный преобразователь тока	Да

1	Номинальное напряжение кВ	10	
2	Номинальный ток сборных шин, А	630	
3	Напряжение вспомогательных цепей, В	~220	
4	Порядковый номер камеры в РУ	4	
5	Назначение камеры	Отходящая	
6	Номинальный ток камеры, А	630	
7	Компактный многофункциональный аппарат (выключатель вакуумный , разъединитель элегазовый)	Да	
8	Трансформатор тока	Коэффициент трансформации	300/5
		Класс точности: для измерений	0,5S
		Класс точности: для защиты	5P
9	Кабель	Количество	1
		Сечение, мм ²	150
10	трансформатор тока нулевой	Количество	1
		Тип	Да
11	Трансформатор напряжения		
12	Ограничители перенапряжения ОПН	нет	
13	Ток плавкой вставки, А		
14	Электромагнитная блокировка	да	
15	Учет	нет	
16	Тип счётчиков		
17	Трансформатор собственных нужд		
18	Наличие обогрева в камере	нет	
19	(Ц-цифровая, ЭМ-электромеханическая) Релейная защита на реле микроспроцессорное	Тип цифровой защиты:	Ц
		МТЗ	Да
		Отсечка	Да
		Сигнал земля в сети 10 кВ	Да
		Измерительный преобразователь тока	Да

1	Номинальное напряжение кВ	10	
2	Номинальный ток сборных шин, А	630	
3	Напряжение вспомогательных цепей, В	~220	
4	Порядковый номер камеры в РУ	5	
5	Назначение камеры	Вводная	
6	Номинальный ток камеры, А	630	
7	Компактный многофункциональный аппарат (выключатель вакуумный .. разъединитель элегазовый)	да	
8	Трансформатор тока	Коэффициент трансформации	300/5
		Класс точности: для измерений	0,5S
		Класс точности: для защиты	5P
9	Кабель	Количество	1
		Сечение, мм ²	240
		Концевая муфта (адаптер)	Да
10	трансформатор тока нулевой	Количество	1
		Тип	Да
11	Трансформатор напряжения		
12	Ограничители перенапряжения ОПН	Да	
13	Ток плавкой вставки, А		
14	Электромагнитная блокировка	да	
15	Учет	нет	
16	Тип счётчиков		
17	Трансформатор собственных нужд		
18	Наличие обогрева в камере	нет	
19	(Ц-цифровая, ЭМ-электромеханическая) Релейная защита на реле микропроцессорное	Тип цифровой защиты:	Ц
		МТЗ	Да
		Отсечка	Да
		Сигнал земля в сети 10 кВ	Да
		Измерительный преобразователь тока	Да

1	Номинальное напряжение кВ	10	
2	Номинальный ток сборных шин, А	630	
3	Напряжение вспомогательных цепей, В	~220	
4	Порядковый номер камеры в РУ	6	
5	Назначение камеры	Вводная	
6	Номинальный ток камеры, А	630	
7	Компактный многофункциональный аппарат (выключатель вакуумный .. разъединитель элегазовый)	да	
8	Трансформатор тока	Коэффициент трансформации	300/5
		Класс точности: для измерений	0,5S
		Класс точности: для защиты	5P
9	Кабель	Количество	1
		Сечение, мм ²	240
		Концевая муфта (адаптер)	Да
10	трансформатор тока нулевой	Количество	1
		Тип	Да
11	Трансформатор напряжения		
12	Ограничители перенапряжения ОПН	Да	
13	Ток плавкой вставки, А		
14	Электромагнитная блокировка	да	
15	Учет	нет	
16	Тип счётчиков		
17	Трансформатор собственных нужд		
18	Наличие обогрева в камере	нет	
19	(Ц-цифровая, ЭМ-электромеханическая) Релейная защита на реле микропроцессорное	Тип цифровой защиты:	Ц
		МТЗ	Да
		Отсечка	Да
		Сигнал земля в сети 10 кВ	Да
		Измерительный преобразователь тока	Да

1	Номинальное напряжение кВ	10	
2	Номинальный ток сборных шин, А	630	
3	Напряжение вспомогательных цепей, В	~220	
4	Порядковый номер камеры в РУ	7	
5	Назначение камеры	Секционирующее	
6	Номинальный ток камеры, А	630	
7	Компактный многофункциональный аппарат (выключатель вакуумный, разъединитель элегазовый)	да	
8	Трансформатор тока	Коэффициент трансформации	300/5
		Класс точности: для измерений	0,5S
		Класс точности: для защиты	5P
9	Кабель	Количество	1
		Сечение, мм ²	240
		Концевая муфта (адаптер)	Да
10	трансформатор тока нулевой	Количество	1
		Тип	Да
11	Трансформатор напряжения		
12	Ограничители перенапряжения ОПН	нет	
13	Ток плавкой вставки, А		
14	Электромагнитная блокировка	да	
15	Учет	нет	
16	Тип счётчиков		
17	Трансформатор собственных нужд		
18	Наличие обогрева в камере	нет	
19	(Ц-цифровая, ЭМ-электромеханическая) Релейная защита на реле микропроцессорное	Тип цифровой защиты:	Ц
		МТЗ	Да
		Отсечка	Да
		Сигнал земля в сети 10 кВ	Да
		Измерительный преобразователь тока	Да

1	Номинальное напряжение кВ	10	
2	Номинальный ток сборных шин, А	630	
3	Напряжение вспомогательных цепей, В	~220	
4	Порядковый номер камеры в РУ		8
5	Назначение камеры		Секционирующее
6	Номинальный ток камеры, А		630
7	разъединитель элегазовый		да
8	Трансформатор тока	Коэффициент трансформации	
		Класс точности: для измерений	
		Класс точности: для защиты	
9	Кабель	Количество	1
		Сечение, мм ²	240
		Концевая муфта (адаптер)	Да
10	трансформатор тока нулевой	Количество	
		Тип	
11	Трансформатор напряжения		
12	Ограничители перенапряжения ОПН		
13	Ток плавкой вставки, А		
14	Электромагнитная блокировка		
15	Учет		
16	Тип счётчиков		
17	Трансформатор собственных нужд		
18	Наличие обогрева в камере		
19	(Ц-цифровая, ЭМ-электромеханическая) Релейная защита на реле микропроцессорное	Тип цифровой защиты:	
		МТЗ	
		Отсечка	
		Сигнал земля в сети 10 кВ	
		Измерительный преобразователь тока	

1	Номинальное напряжение кВ	10	
2	Номинальный ток сборных шин, А	630	
3	Напряжение вспомогательных цепей, В	~220	
4	Порядковый номер камеры в РУ	9	
5	Назначение камеры	Отходящая	
6	Номинальный ток камеры, А	630	
7	Компактный многофункциональный аппарат (выключатель вакуумный , разъединитель элегазовый)	Да	
8	Трансформатор тока	Коэффициент трансформации	300/5
		Класс точности: для измерений	0,5S
		Класс точности: для защиты	5P
9	Кабель	Количество	1
		Сечение, мм ²	150
10	трансформатор тока нулевой	Количество	1
		Тип	Да
11	Трансформатор напряжения		
12	Ограничители перенапряжения ОПН	нет	
13	Ток плавкой вставки, А		
14	Электромагнитная блокировка	да	
15	Учет	нет	
16	Тип счётчиков		
17	Трансформатор собственных нужд		
18	Наличие обогрева в камере	нет	
19	(Ц-цифровая, ЭМ-электромеханическая) Релейная защита на реле микроспроцессорное	Тип цифровой защиты:	Ц
		МТЗ	Да
		Отсечка	Да
		Сигнал земля в сети 10 кВ	Да
		Измерительный преобразователь тока	Да

1	Номинальное напряжение кВ	10	
2	Номинальный ток сборных шин, А	630	
3	Напряжение вспомогательных цепей, В	~220	
4	Порядковый номер камеры в РУ	10	
5	Назначение камеры	Отходящая	
6	Номинальный ток камеры, А	630	
7	Компактный многофункциональный аппарат (выключатель вакуумный , разъединитель элегазовый)	Да	
8	Трансформатор тока	Коэффициент трансформации	300/5
		Класс точности: для измерений	0,5S
		Класс точности: для защиты	5P
9	Кабель	Количество	1
		Сечение, мм ²	150
10	трансформатор тока нулевой	Количество	1
		Тип	Да
11	Трансформатор напряжения		
12	Ограничители перенапряжения ОПН	нет	
13	Ток плавкой вставки, А		
14	Электромагнитная блокировка	да	
15	Учет	нет	
16	Тип счётчиков		
17	Трансформатор собственных нужд		
18	Наличие обогрева в камере	нет	
19	(Ц-цифровая, ЭМ-электромеханическая) Релейная защита на реле микрпроцессорное	Тип цифровой защиты:	Ц
		МТЗ	Да
		Отсечка	Да
		Сигнал земля в сети 10 кВ	Да
		Измерительный преобразователь тока	Да

1	Номинальное напряжение кВ	10	
2	Номинальный ток сборных шин, А	630	
3	Напряжение вспомогательных цепей, В	~220	
4	Порядковый номер камеры в РУ	11	
5	Назначение камеры	Вводная	
6	Номинальный ток камеры, А	630	
7	Компактный многофункциональный аппарат (выключатель вакуумный „разъединитель элегазовый)	да	
8	Трансформатор тока	Коэффициент трансформации	300/5
		Класс точности: для измерений	0,5S
		Класс точности: для защиты	5P
9	Кабель	Количество	1
		Сечение, мм ²	240
		Концевая муфта (адаптер)	Да
10	трансформатор тока нулевой	Количество	1
		Тип	Да
11	Трансформатор напряжения		
12	Ограничители перенапряжения ОПН	Да	
13	Ток плавкой вставки, А		
14	Электромагнитная блокировка	да	
15	Учет	нет	
16	Тип счётчиков		
17	Трансформатор собственных нужд		
18	Наличие обогрева в камере	нет	
19	(Ц-цифровая, ЭМ-электромеханическая) Релейная защита на реле микропроцессорное	Тип цифровой защиты:	Ц
		МТЗ	Да
		Отсечка	Да
		Сигнал земля в сети 10 кВ	Да
		Измерительный преобразователь тока	Да

1	Номинальное напряжение кВ	10	
2	Номинальный ток сборных шин, А	630	
3	Напряжение вспомогательных цепей, В	~220	
4	Порядковый номер камеры в РУ	12	
5	Назначение камеры	Отходящая	
6	Номинальный ток камеры, А	630	
7	Компактный многофункциональный аппарат (выключатель вакуумный, разъединитель элегазовый)	Да	
8	Трансформатор тока	Коэффициент трансформации	300/5
		Класс точности: для измерений	0,5S
		Класс точности: для защиты	5P
9	Кабель	Количество	1
		Сечение, мм ²	150
10	трансформатор тока нулевой	Количество	1
		Тип	Да
11	Трансформатор напряжения		
12	Ограничители перенапряжения ОПН	нет	
13	Ток плавкой вставки, А		
14	Электромагнитная блокировка	да	
15	Учет	нет	
16	Тип счётчиков		
17	Трансформатор собственных нужд		
18	Наличие обогрева в камере	нет	
19	(Ц-цифровая, ЭМ-электромеханическая) Релейная защита на реле микропроцессорное	Тип цифровой защиты:	Ц
		МТЗ	Да
		Отсечка	Да
		Сигнал земля в сети 10 кВ	Да
		Измерительный преобразователь тока	Да

1	Номинальное напряжение кВ	10	
2	Номинальный ток сборных шин, А	630	
3	Напряжение вспомогательных цепей, В	~220	
4	Порядковый номер камеры в РУ	13	
5	Назначение камеры	Вводная	
6	Номинальный ток камеры, А	630	
7	Компактный многофункциональный аппарат (выключатель вакуумный „разъединитель элегазовый)	да	
8	Трансформатор тока	Коэффициент трансформации	300/5
		Класс точности: для измерений	0,5S
		Класс точности: для защиты	5P
9	Кабель	Количество	1
		Сечение, мм ²	240
		Концевая муфта (адаптер)	Да
10	трансформатор тока нулевой	Количество	1
		Тип	Да
11	Трансформатор напряжения		
12	Ограничители перенапряжения ОПН	Да	
13	Ток плавкой вставки, А		
14	Электромагнитная блокировка	да	
15	Учет	нет	
16	Тип счётчиков		
17	Трансформатор собственных нужд		
18	Наличие обогрева в камере	нет	
19	(Ц-цифровая, ЭМ-электромеханическая) Релейная защита на реле микропроцессорное	Тип цифровой защиты:	Ц
		МТЗ	Да
		Отсечка	Да
		Сигнал земля в сети 10 кВ	Да
		Измерительный преобразователь тока	Да

1	Номинальное напряжение кВ	10	
2	Номинальный ток сборных шин, А	630	
3	Напряжение вспомогательных цепей, В	~220	
4	Порядковый номер камеры в РУ	14	
5	Назначение камеры	Отходящая	
6	Номинальный ток камеры, А	630	
7	Компактный многофункциональный аппарат (выключатель вакуумный, разъединитель элегазовый)	Да	
8	Трансформатор тока	Коэффициент трансформации	300/5
		Класс точности: для измерений	0,5S
		Класс точности: для защиты	5P
9	Кабель	Количество	1
		Сечение, мм ²	150
10	трансформатор тока нулевой	Количество	1
		Тип	Да
11	Трансформатор напряжения		
12	Ограничители перенапряжения ОПН	нет	
13	Ток плавкой вставки, А		
14	Электромагнитная блокировка	да	
15	Учет	нет	
16	Тип счётчиков		
17	Трансформатор собственных нужд		
18	Наличие обогрева в камере	нет	
19	(Ц-цифровая, ЭМ-электромеханическая) Релейная защита на реле микропроцессорное	Тип цифровой защиты:	Ц
		МТЗ	Да
		Отсечка	Да
		Сигнал земля в сети 10 кВ	Да
		Измерительный преобразователь тока	Да

1	Номинальное напряжение кВ	10	
	Номинальный ток сборных шин, А	630	
3	Напряжение вспомогательных цепей, В	~220	
4	Порядковый номер камеры в РУ	15	
5	Назначение камеры	Отходящая на трансф.встр.ТП 400 кВА	
6	Номинальный ток камеры, А	630	
7	Разъединитель элегазовый	да	
8	Трансформатор тока		
9	Кабель	Количество	1
		Сечение, мм ²	150
10	трансформатор тока нулевой		
11	Трансформатор напряжения		
12	Ограничители перенапряжения ОПН	Нет	
13	Ток плавкой вставки, А	31,5 А	
14	Электромагнитная блокировка		
15	Учет	нет	
16	Тип счётчиков		
17	Трансформатор собственных нужд		
18	Наличие обогрева в камере	нет	
19	(Ц-цифровая, ЭМ-электромеханическая) Релейная защита	Тип цифровой защиты:	
		МТЗ	
		Отсечка	

1	Номинальное напряжение кВ	10	
2	Номинальный ток сборных шин, А	630	
3	Напряжение вспомогательных цепей, В	~220	
4	Порядковый номер камеры в РУ	1	
5	Назначение камеры		
6	Номинальный ток камеры, А	630	
7	Компактный многофункциональный аппарат (выключатель вакуумный , разъединитель элегазовый)		
8	Трансформатор тока	Коэффициент трансформации	
		Класс точности: для измерений	
		Класс точности: для защиты	
9	Кабель	Количество	
		Сечение, мм ²	
		Концевая муфта (адаптер)	Да
10	трансформатор тока нулевой	Количество	
		Тип	
11	Трансформатор напряжения	Да	
12	Ограничители перенапряжения ОПН		
13	Ток плавкой вставки, А		
14	Электромагнитная блокировка		
15	Учет		
16	Тип счётчиков		
17	Трансформатор собственных нужд		
18	Наличие обогрева в камере		
19	(Ц-цифровая, ЭМ-электромеханическая) Релейная защита на реле микропроцессорное	Тип цифровой защиты:	
		МТЗ	
		Отсечка	
		Сигнал земля в сети 10 кВ	
		Измерительный преобразователь тока	

a. Protecție anticorozivă

Toate materialele metalice vor fi rezistente la coroziune prin natura sa proprie sau vor avea un tratament superficial adecvat anticorrosiv.

b. Gradul de protecție

Grad de protecție IP 54 (compartimentele de MT).

Uși rezistente la explozie, decompimarea, răcirea și evacuarea dirijată a gazelor în caz de scurtcircuit pe partea de medie tensiune.

c. Ventilarea

Celulele vor dispune de ventilare pentru a evita apariția condensatului. Elementele sistemului de ventilare nu trebuie să reducă gradul de protecție stabilit.

4. CONȚINUTUL OFERTEI

4.1 Documentație

În cadrul furnizării se include toată documentația în română/rusă, corespunzătoare utilajului ce trebuie livrat.

Ofertantul va anexa toată documentația care se consideră oportună pentru o definiție mai exactă a articolelor furnizate, dar ca minimum cea indicată în continuare:

Ofertele de participare se prezintă în colet ce conține:

- a) copia certificatului de înregistrare, ce confirmă înregistrarea de stat și luarea la evidență fiscală a persoanelor juridice și a întreprinzătorilor individuali;
- b) formularul completat privind informația generală despre operatorul economic;
- c) formularul completat în legătură cu experiența similară în ultimii 3 ani de activitate;
- d) copia de pe licență sau autorizație;
- e) copiile certificatului de conformitate eliberat de organism independent acreditat pe teritoriul RM și de la uzina producătoare; copia certificatului de conformitate necesită confirmată în mod stabilit de Organismul Național de Evaluare a Conformității sau altor Organe similare ;
- f) documentație tehnică (pașapoarte etc.);
- g) termenul de îndeplinire a contractului;
- h) Confirmarea documentară, a faptului că uzina producătoare dispune de laborator autorizat pentru efectuarea încercărilor producției prezentate.
- i) Instrucțiunea de îndeplinire a manevrelor operative, de la uzina producătoare (prioritar în limba Română, dar se acceptă și în Rusă).

Neprezentarea unuia din actele specificate mai sus (a-i) duce la excluderea din concurs a ofertantului.

_____ (Denumirea operatorului economic)
adresa completă _____
tel, fax, e-mail _____

OFERTĂ

Către _____
denumirea beneficiarului și adresa completă
I. Examinând documentația de achiziție referitor
la _____

_____ (denumirea contractului de achiziție anunțate de beneficiar)
prezentăm oferta privind executarea contractului de achiziție susmenționat, și
anume:

I. Furnizarea (executarea, prestarea):

1. _____
(denumire bunurilor, lucrărilor, serviciilor, cantitatea)
2. _____
3. _____
4. _____
5. _____

_____ Data completării:

_____ (Numele, prenumele și funcția persoanei autorizate să
reprezinte operatorul economic):

_____ (semnătura) și L.Ș.

INFORMAȚIE GENERALĂ

1. Denumirea operatorului economic: _____
2. Codul fiscal: _____
3. _____ Adresa _____ sediului _____ central: _____
4. Telefon: _____
Fax: _____
E-mail: _____
5. Decizia de înregistrare _____
(numărul, data, înregistrării)
- _____ (instituția emitentă)
6. Domeniile principale de activitate: _____
(de indicat în conformitate cu prevederile din statutul operatorului)
7. Licențe în domeniu (certIFICATE, autorizații) _____
(numărul, data, instituția emitentă, genurile de activitate,
durata de valabilitate).
8. Întreprinderi, filiale, care intră în componență: _____
(denumirea, adresa)
9. Structuri, întreprinderi afiliate: _____
(denumirea, adresa)
10. Capitalul propriu la data de întocmire a ultimului bilanț _____
(de indicat valoarea și data)
11. Numărul personalului scriptic _____ persoane, din care muncitori _____ persoane.
12. Numărul personalului care va fi încadrat în realizarea contractului _____ persoane, din care muncitori _____ persoane, inclusiv: _____
(de indicat profesiile și categoriile de calificare)
13. Valoarea de bilanț a mijloacelor fixe _____ mii lei
14. Dotare tehnică: _____
(de indicat principale mijloace care vor fi utilizate la executarea contractului)
15. Cifra de afaceri pe ultimii 3 ani (mii lei):
Anul _____ mii lei
Anul _____ mii lei
Anul _____ mii lei
16. Datoriile totale ale operatorului economic _____ mii lei,
inclusiv: față de buget _____ mii lei

Data completării:

(Numele, prenumele și funcția persoanei autorizate să reprezinte operatorul economic)

(semnătura) și L.Ș.

(denumirea operatorului economic)

EXPERIENȚĂ SIMILARĂ ÎN ULTIMII 3 ANI

1. Numărul de contracte similare,
executate _____

2. Valoarea contractelor similare, executate (fără TVA):

1) Conform contractelor inițial semnate _____ mii lei;

2) Final la data executării contractelor _____ mii lei

3. Denumirea beneficiarilor și adresa acestora

(de enumerat beneficiarii la care sau executat contractele

similare și de indicat adresa acestora)

4. Calitatea în care a participat la executarea
contractelor _____

(se notează opțiunea corespunzătoare de mai jos și valoare contractelor executate pentru fiecare opțiune)

- antreprenor sau antreprenor general;
- antreprenor asociat;
- subantreprenor.

5. Litigii apărute privind executarea contractelor, natura acestora și modul lor de soluționare:

6 Durata medie de executare a contractelor (zile,):

a) contractată -

b) efectiv realizată -

c) motivul de decalare a termenelor contractate (de
indicat,)

7. Principalele completări (suplimente) la contractele inițial semnate (de indicat)

8. Principalele remedieri și completări înscrise în procesele-verbale de recepție față de devizele
de cheltuieli anexate la
contracte: _____

9. Alte aspecte relevante prin care operatorul economic își susține experiența similară:

Data completării: _____

Numele, prenumele și funcția persoanei autorizate să reprezinte operatorul economic
Semnătura, L.Ș.

DECLARAȚIE PRIVIND ELIGIBILITATEA

1. Subsemnatul,

(numele, prenumele și funcția reprezentantului operatorului economic)

Denumirea și adresa operatorului economic

declar pe propria răspundere că materialele și informațiile furnizate beneficiarului sunt corecte și înțeleg că beneficiarul are dreptul de a solicita, în scopul verificării și al confirmării informației și a documentelor care însoțesc oferta, orice informații suplimentare privind eligibilitatea noastră, precum și experiența, competența și resursele de care dispunem.

2. Prezenta declarație este valabilă până la data
de _____

(se indică data expirării perioadei de valabilitate a ofertei)

Numele, prenumele și funcția reprezentantului operatorului
economic: _____

Semnătura, LȘ

Data completării: _____